

Preisliste: [hier klicken](http://seitzpumpen.homepage.t-online.de/PDF-Dateien/Preisliste/NG.pdf)  <http://seitzpumpen.homepage.t-online.de/PDF-Dateien/Preisliste/NG.pdf> 

Einsatzgebiet

Selbstansaugende Jetpumpe mit eingebauter Wasserstrahldüse in Blockbauweise.

- zur Betriebswasserversorgung
- zur Wasserversorgung mit Grundwasser
- zur Druckerhöhung (örtliche Vorschriften beachten!)
- für reine Flüssigkeiten oder leichtverschmutztes Oberflächenwasser
- zur Gartenberegnung
- zum Reinigen mit Wasserstrahl.

Einsatzbedingungen

- Medium-Temperatur: bis 40°C
- Umgebungstemperatur: bis 40°C
- Höchstzulässiger Pumpendruck 10Bar
- Dauerbetrieb möglich

Motor

- 2-poliger Induktionsmotor mit 50Hz (n=2900 1/min)
- NG: dreiphasig (Drehstrom) 230/400V ± 10%
 NGM: einphasig (Wechselstrom) 230V ± 10% mit

Thermoschalter

Isolationsklasse F

Schutzart IP54

Werkstoffe

- Pumpengehäuse, Druckdeckel mit Laterne, Leitradwand: Grauguss
- Laufrad: Messing
- Gleitringdichtung Kohle/Keramik
- Leitrad, Treibdüse: Polykarbonat



Einbaubeispiele

Zulaufbetrieb

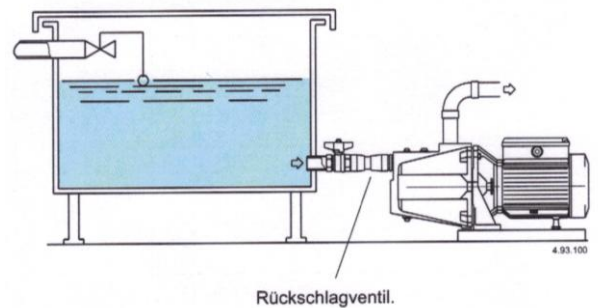

Saugbetrieb

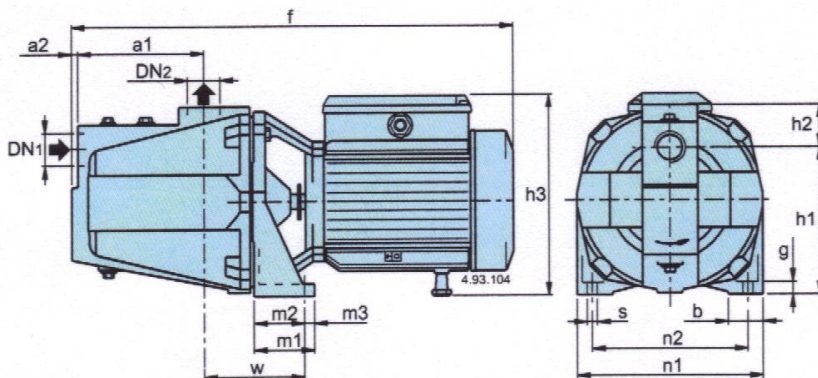
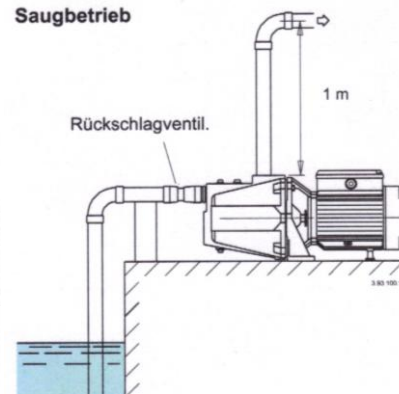

Abmessung und Gewicht

TYP	DN1	DN2	ABMESSUNGEN in mm														GEWICHT in kg	
			A1	A2	F	H1	H2	H3	M1	M2	M3	N1	N2	B	S	W		G
NG3E	G1	G1	127	8	430	150	43	203	60	52	8	185	155	35	9,5	100	11	18,4
NG4E	G1	G1	127	8	430	150	43	203	60	52	8	185	155	35	9,5	100	11	19,2
NG5E	G1½	G1	160	10	560	165	57	197	60	50	10	215	175	40	11,5	115	11	29,2
NG6E	G 1½	G1	160	10	560	165	57	197	60	50	10	215	175	40	11,5	115	11	30,8
NG7E	G 1½	G1	160	10	560	165	57	197	60	50	10	215	175	40	11,5	115	11	31,3

Kataloge/Pumpenkatalog/Daten/NG.docx



SEITZ KG • Pumpentechnik

Waldenserstr. 23
 D- 71277 Rutesheim - Prouse
www.seitz-pumpen.de

Tel.: 07152 / 5 88 87
 Tel.: 07152 / 90 113 40
 Fax: 07152 / 90 113 50

NG Selbstansaugende Jetpumpen

Preisliste: [hier klicken](http://seitzpumpen.homepage.t-online.de/PDF-Dateien/Preisliste/NG.pdf)

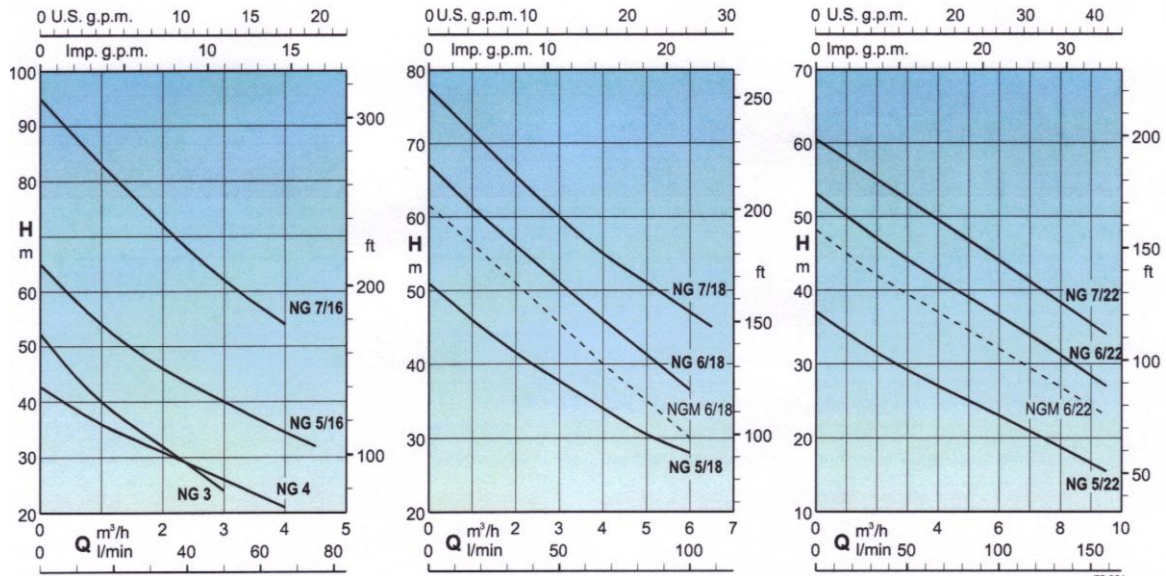

Technische Daten n=2900 1/min

TYP				MOTORNENN-LEISTUNG P2		Q = Kapazität																				
dreiphasig	AMPERE		einphasig	AMPERE 230V	PS	kW	m³/h lt/min	0,25	0,5	1	1,5	2	2,5	3	3,5	4	4,5	5	5,5	6	6,5	7	8	9	9,5	
	230V	400V						4,1	8,3	16,6	25	33,3	41,6	50	58,3	66,6	75	83,3	91,6	100	108	116	133	150	158	
NG3E	3	1,7	NGM3E	4,5	0,75	0,55	H (m)	49	45,5	40	36	32	28	24												
NG4E	3,7	2,2	NGM4E	5,7	1	0,75		41	39	36	33	31	29	26	24	21										
NG5/16E	5	2,9	NGM5/16E	7,4	1,5	1,1			59	54	50	46	43	40	37	34,5	32									
NG5/18E	5	2,9	NGM5/18E	7,4	1,5	1,1			48,5	46	43,5	41,5	39,5	38	35,5	34	32	30,5	29	28						
NG5/22E	5	2,9	NGM5/22E	7,4	1,5	1,1			35,5	34,5	33	31,5	30,5	29,5	28	27	26	25	23,5	23	21,5	20,5	18,5	16,5	15,5	
NG6/18E	7,5	4,3			2	1,5			64,5	62	59	56	54	51	48,5	46	43,5	41,5	39	36,5						
			NGM6/18E	9,2	2	1,5			59	57	54	51	48	45	43	40	37,5	35	33	30						
NG6/22E	7,5	4,3			2	1,5			51,5	50	48,5	47	46	44,5	43	41,5	40	39	37,5	36,5	35	33,5	31	28,5	27	
			NGM6/22E	9,2	2	1,5			47	45	43,5	42	41	40	38	37	36	35	33	32	31	30	27	24	23	
NG7/16E	9,15	5,3			3	2,2			89	83	77	72	67	62	58	54										
NG7/18E	9,15	5,3			3	2,2			74,5	71,5	68,5	65,5	63	60	57,5	55	53	51	49	47	45					
NG7/22E	9,15	5,3			3	2,2			59	57,5	56,5	55	54	52,5	51	50	48,5	47	45,5	44	42,5	41,5	38	35	34	

Kataloge/Pumpenkatalog/Daten/NG.docx



SEITZ KG • Pumpentechnik

Waldenserstr. 23
D- 71277 Rutesheim - Perouse
www.seitz-pumpen.de

Tel.: 07152 / 5 88 87
Tel.: 07152 / 90 113 40
Fax: 07152 / 90 113 50

Selbstansaugende Jetpumpen

NG

Preisliste: [hier klicken](http://seitzpumpen.homepage.t-online.de/PDF-Dateien/Preisliste/NG.pdf)

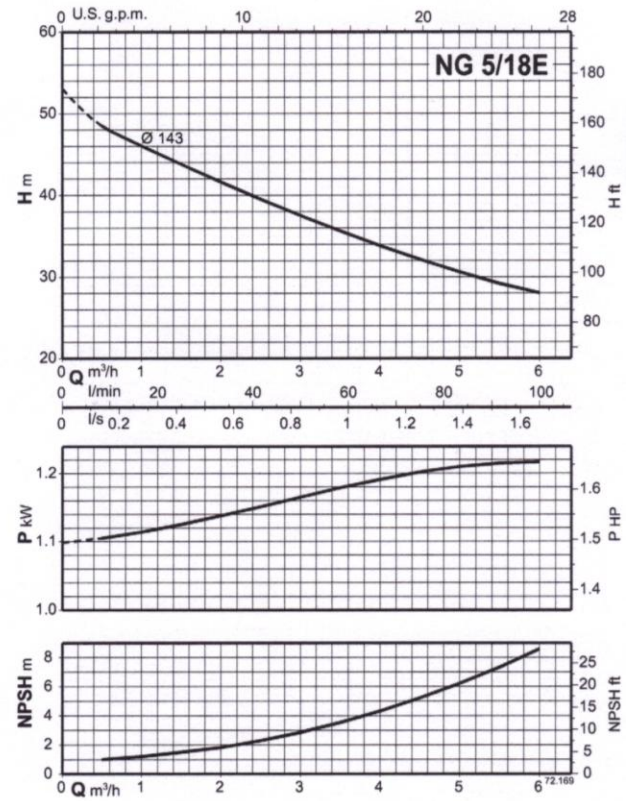
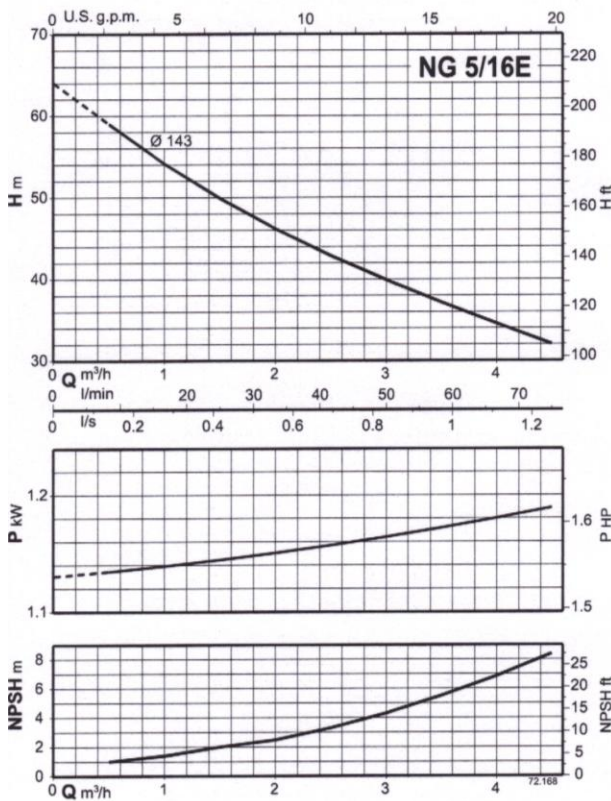
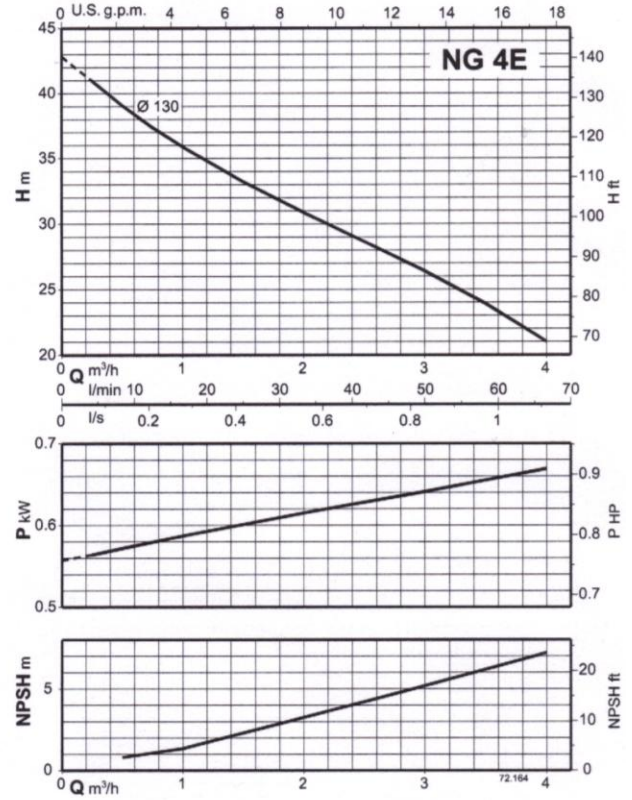
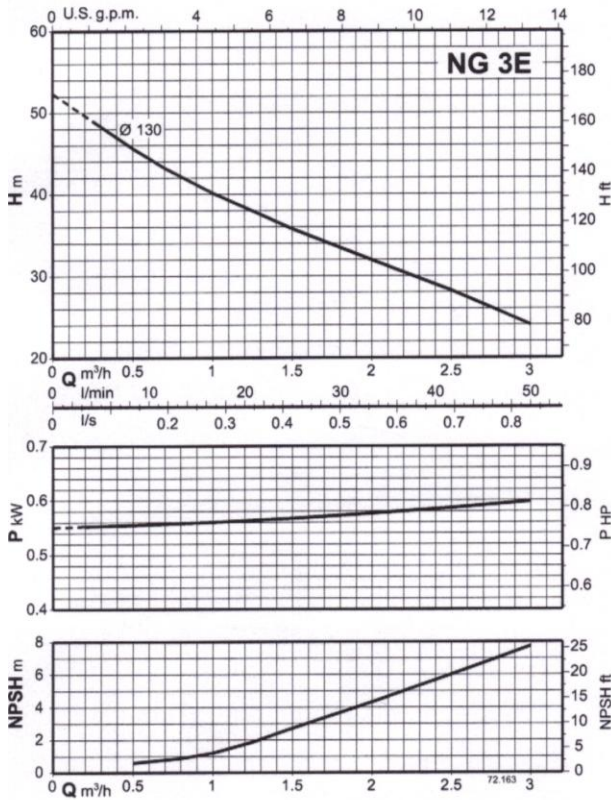

SEITZ KG • Pumpentechnik

Waldenserstr. 23
D- 71277 Rutesheim - Perouse
www.seitz-pumpen.de

Kataloge/Pumpenkatalog/Daten/NG.docx

Tel.: 07152 / 5 88 87
Tel.: 07152 / 90 113 40
Fax: 07152 / 90 113 50

NG Selbstansaugende Jetpumpen

Preisliste: [hier klicken](http://seitzpumpen.homepage.t-online.de/PDF-Dateien/Preisliste/NG.pdf)

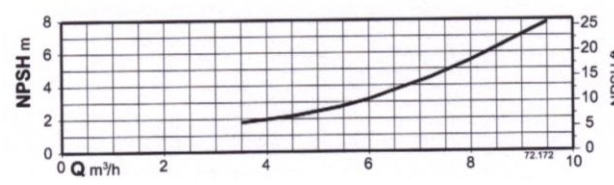
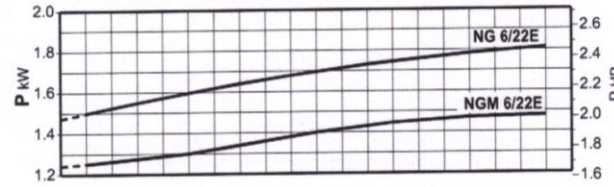
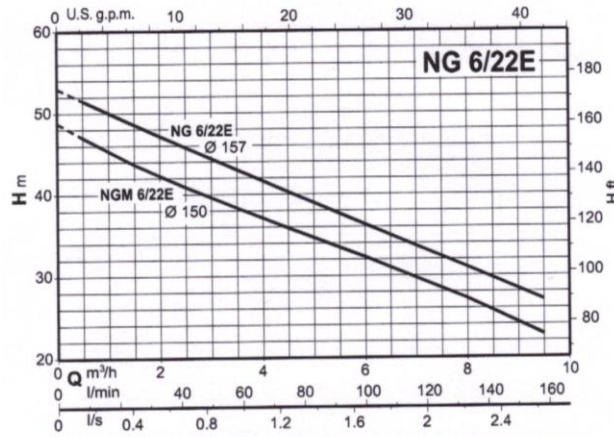
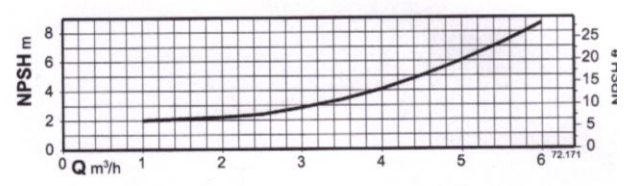
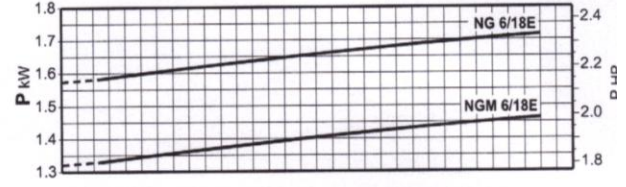
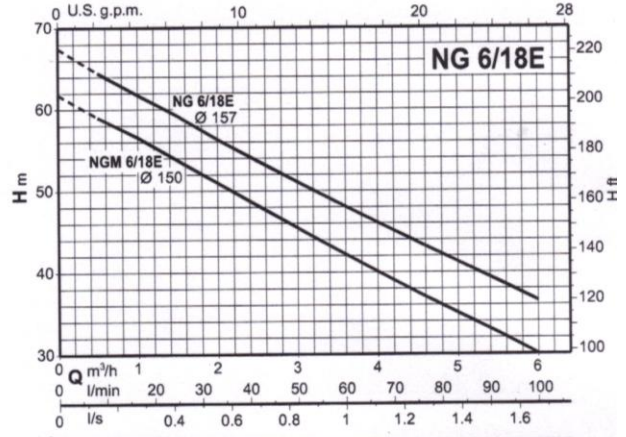
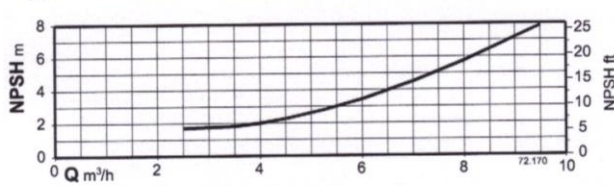
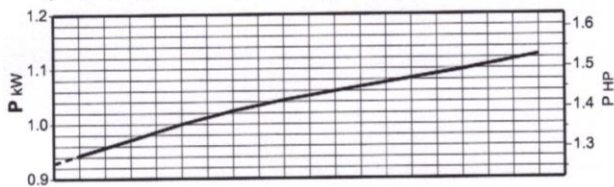
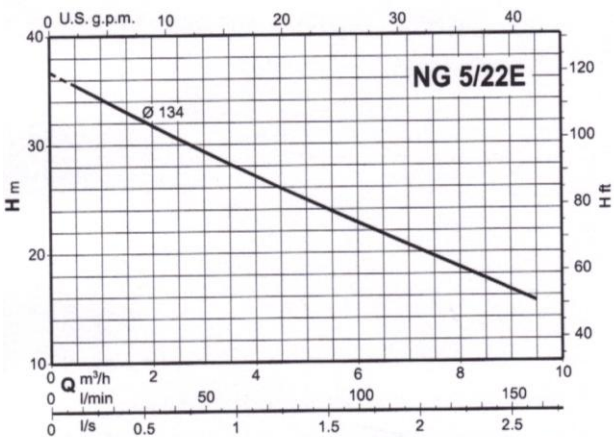

Kataloge/Pumpenkatalog/Daten/NG.docx



SEITZ KG • Pumpentechnik

Waldenserstr. 23
D- 71277 Rutesheim - Perouse
www.seitz-pumpen.de

Tel.: 07152 / 5 88 87
Tel.: 07152 / 90 113 40
Fax: 07152 / 90 113 50

Preisliste: [hier klicken](http://seitzpumpen.homepage.t-online.de/PDF-Dateien/Preisliste/NG.pdf)  <http://seitzpumpen.homepage.t-online.de/PDF-Dateien/Preisliste/NG.pdf> 

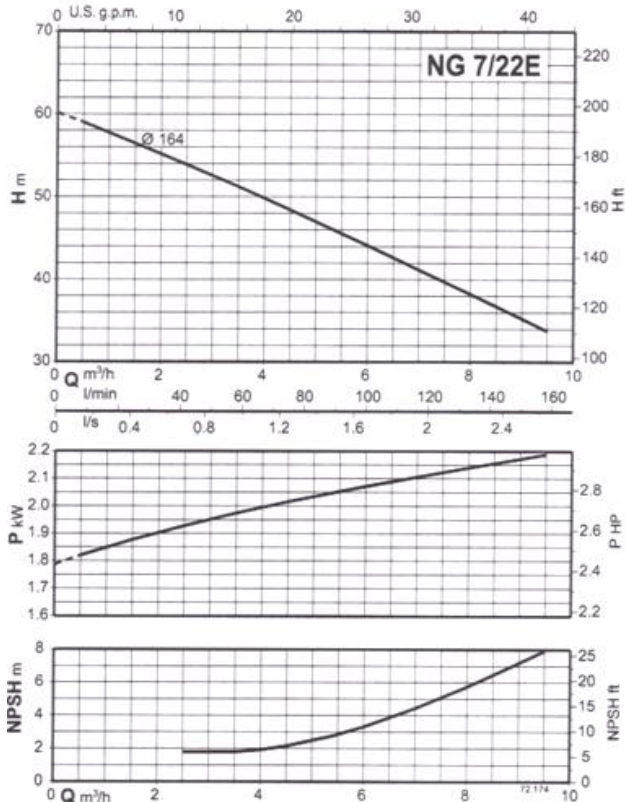
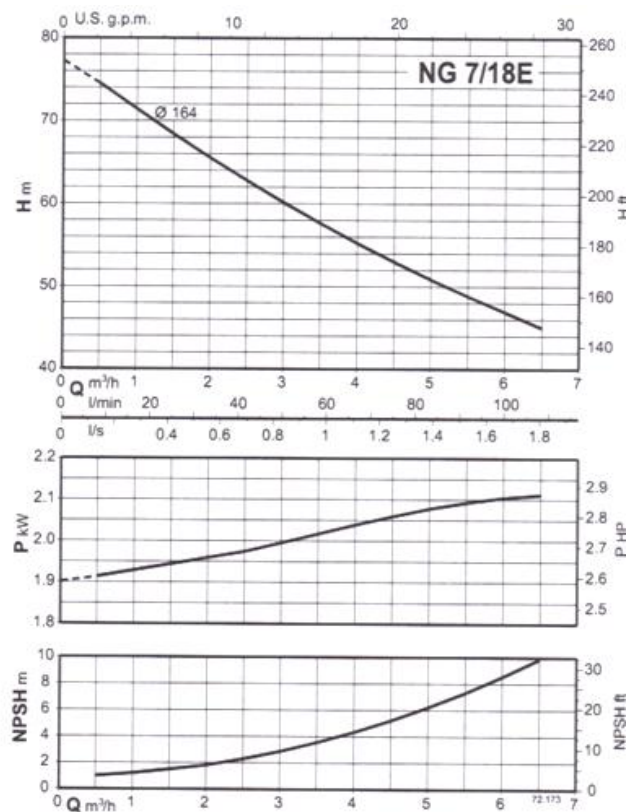
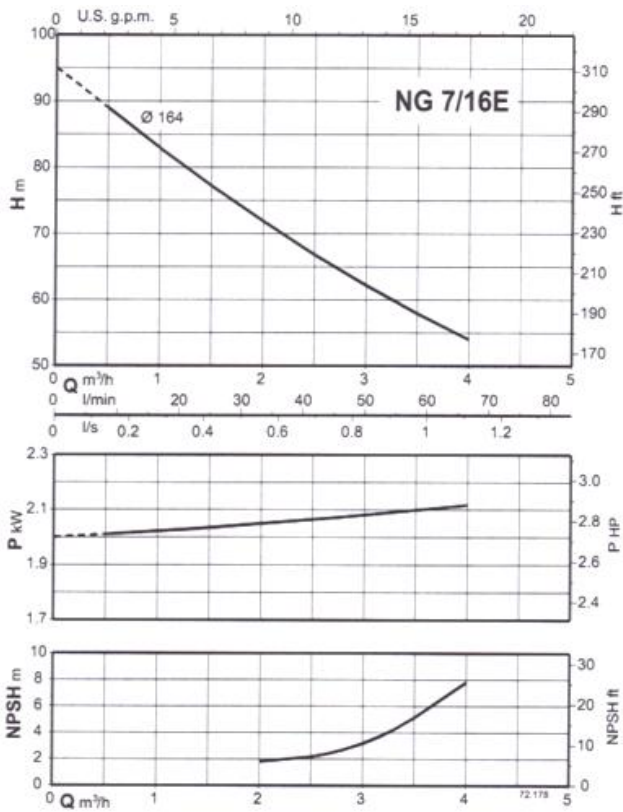

Kataloge/Pumpenkatalog/Daten/NG.docx



SEITZ KG • Pumpentechnik

Waldenserstr. 23
D- 71277 Rutesheim - Perouse
www.seitz-pumpen.de

Tel.: 07152 / 5 88 87
Tel.: 07152 / 90 113 40
Fax: 07152 / 90 113 50